

## 第2種 (高等学校体育連盟サッカー部)

### 4. 平成31年度石川県高等学校春季サッカー大会

4月28日(土)・29日(日)

藤波運動公園

	航空	鹿西	飯田	点	得	失	差	順
航空石川	●	○	○	6	9	0	9	3
鹿西	●	●	○	3	2	6	-4	4
飯田	●	●	●	0	0	8	-8	2

- 1位 日本航空高校石川
- 2位 鹿西高校
- 3位 飯田高校

### 5. 令和元年度全国高等学校総合体育大会サッカー競技

〔石川県大会〕

○男子の部

5月25日(土)・26日(日)・30日(木)・31日(金)・6月2日(日)・3日(月)

和倉温泉多目的G・金沢市民サッカー場 他

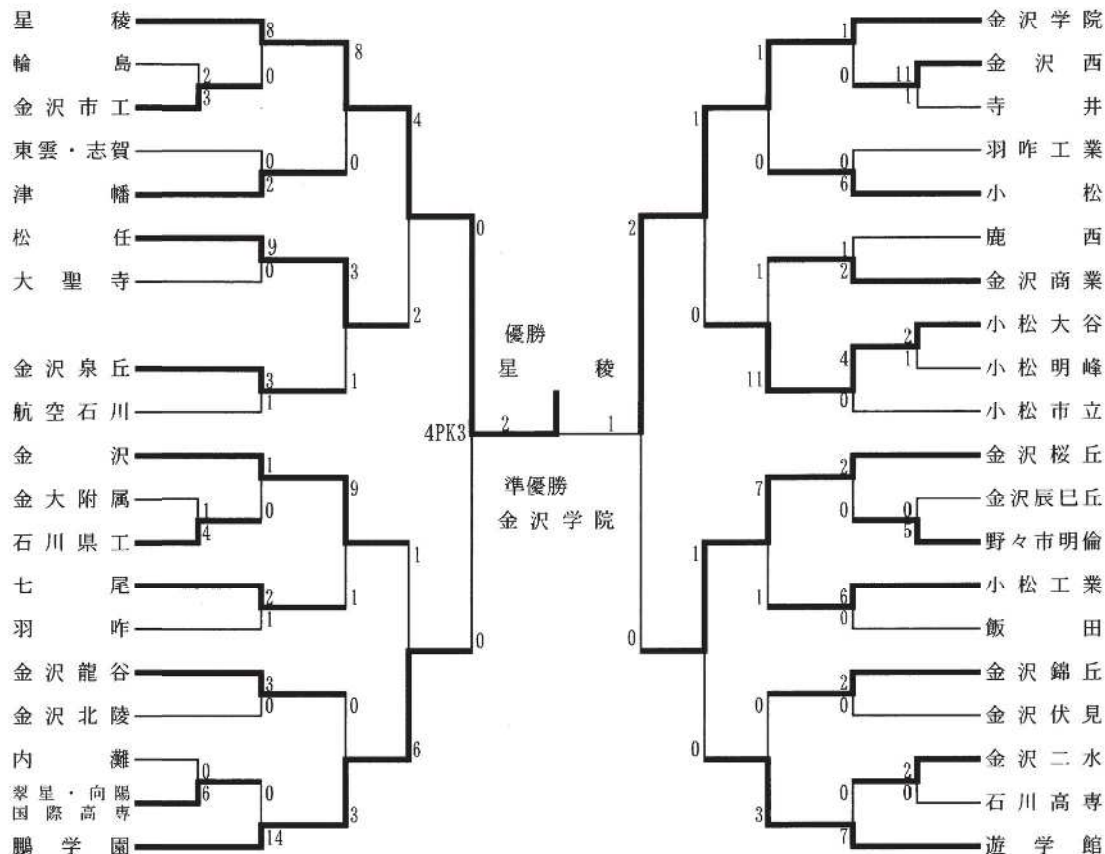

○女子の部

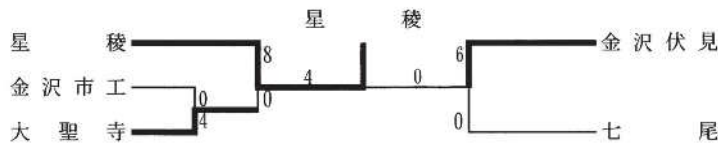

### 〔北信越大会〕 第55回北信越高等学校サッカー選手権大会

6月14日(金)～16日(日)

福井県丸岡スポーツランド

○男子の部

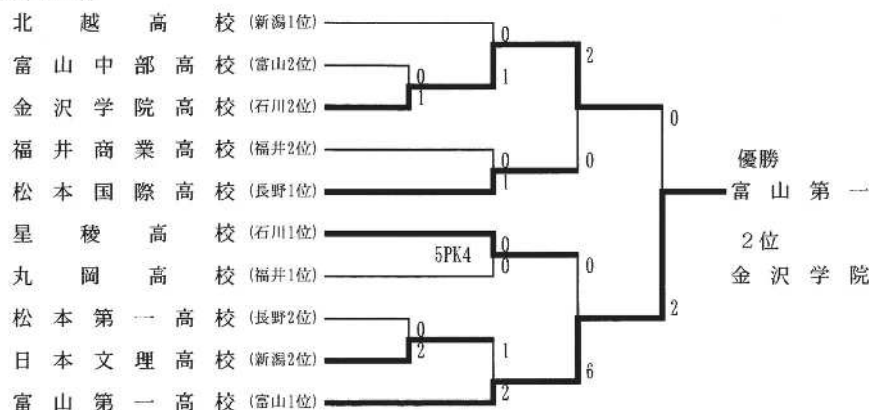

○女子の部

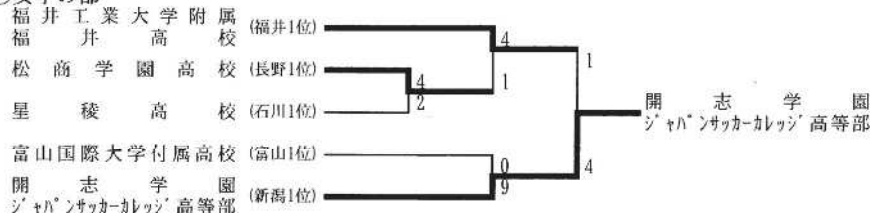

【全国大会】

7月25日(木)～8月1日(木)

沖縄県 金武町フットボールセンター 他

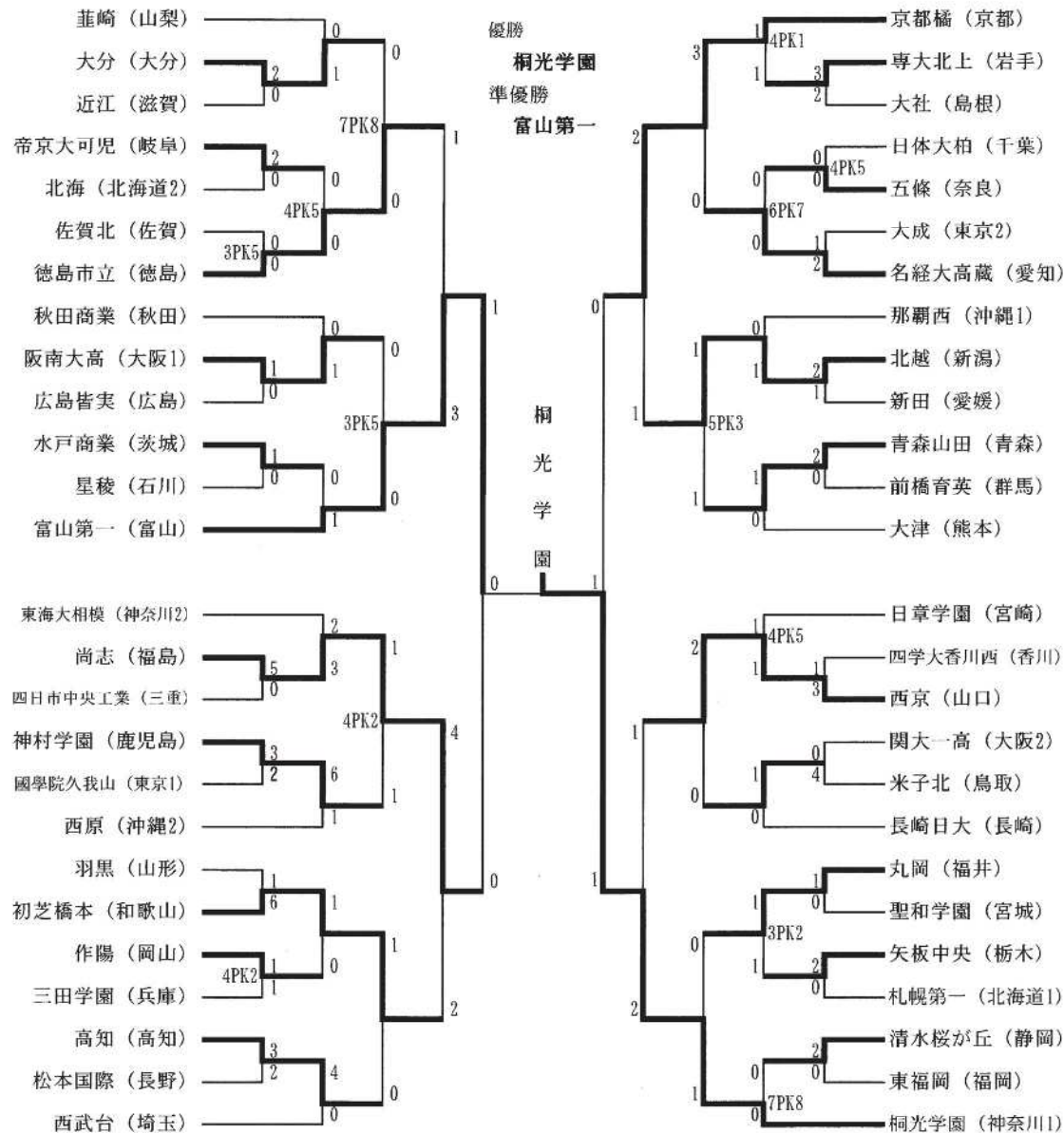

星稜高等学校

引率教諭 長谷川 昂

監督 河合 伸幸

主将 桶作 拓海

NO	位置	氏名	学年	前所属	NO	位置	氏名	学年	前所属
1	GK	影近 大輔	3	星稜中学校	10	MF	白鳥 橋平	3	FC東京U-15深川
2	DF	奥秋 賢将	3	駿台学園中学校	11	FW	有田 光来	3	南浜中学校
3	DF	桶作 拓海	3	星稜中学校	12	DF	丸山 英将	3	北海道3科→札幌U-15
4	DF	川口 優大	3	ベガルタ仙台ジュニアユース	13	FW	天川 貴心	2	BIRAKO S.C.ジュニアユース
5	DF	別宗 裕太	3	ヘミニス倉敷ユースユース	14	MF	宮原 秀仁	2	清水エスパスジュニアユース
6	MF	中村 日向	3	星稜中学校	15	FW	千葉 大護	2	ガンバ大阪門真ジュニアユース
7	MF	南出 涼太	3	星稜中学校	16	MF	中村 領優	2	北海道3科→札幌U-15
8	MF	廣島 大雅	2	千里丘FC	17	GK	杉森 弘基	3	星稜中学校
9	FW	川本 虎太郎	2	北海道3科→札幌U-15					

6. 令和元年度 第98回全国高等学校サッカー選手権大会

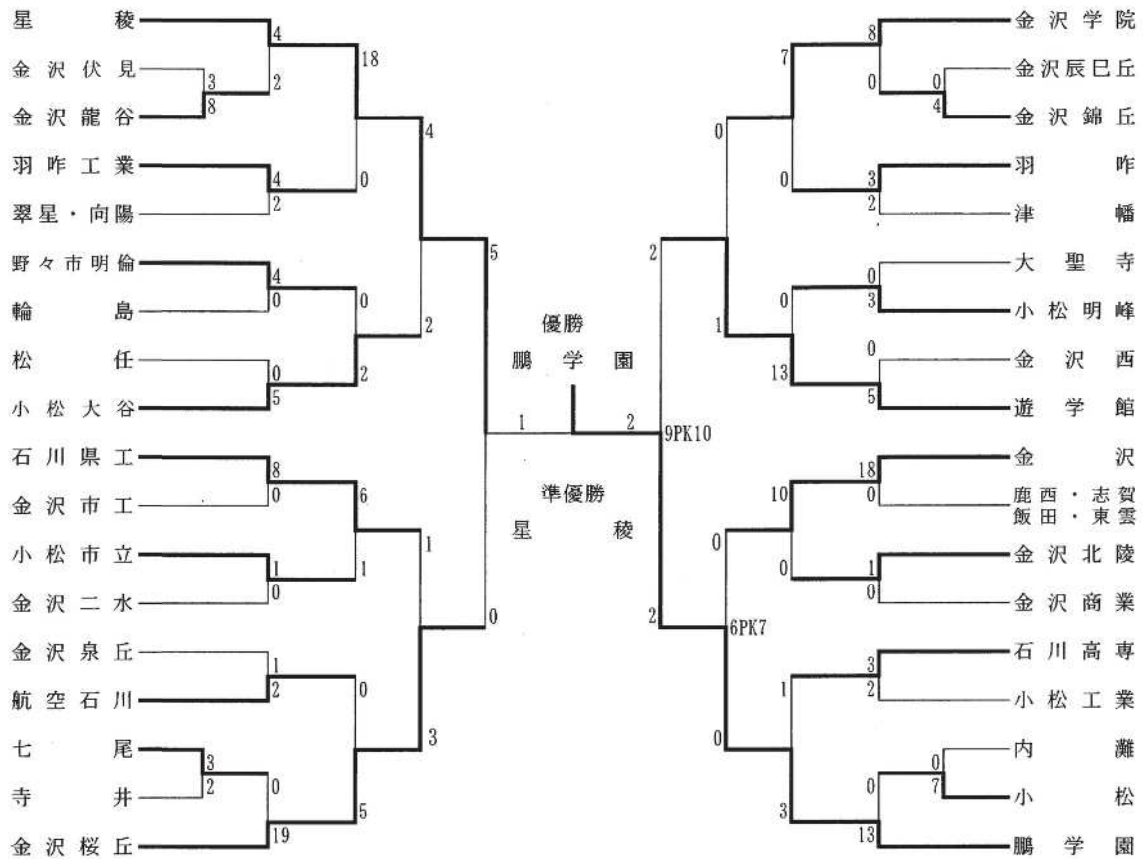

◇ 令和元年度 第98回全国高等学校サッカー選手権大会石川県大会表彰

- 最優秀選手賞 (MVP) 河村 怜皇 (鵬学園)  
 得点王 竹本 達哉 (金沢)  
 アシスト王 土橋 琉輝 (金沢学院)  
 新人王 該当なし  
 フェアプレー賞 金沢桜丘高校  
 優秀選手 前原 瑞穂 (鵬学園) 橋本 密 (鵬学園) 河村 怜皇 (鵬学園) 永田 真太 (鵬学園)  
 鈴木 嶺騎 (鵬学園) 高戸 祐成 (鵬学園) 坂本 健太 (鵬学園) 桶作 拓海 (星稜)  
 川口 優大 (星稜) 廣島 大雅 (星稜) 千葉 大護 (星稜) 中野 光志 (金沢桜丘)  
 木下 裕貴 (金沢桜丘) 三浦 慎太郎 (遊学館) 八木 銀河 (遊学館)  
 土橋 琉輝 (金沢学院) 佐々木 楓 (金沢)

第28回全日本高等学校女子サッカー選手権大会 (石川県大会)



【北信越大会】

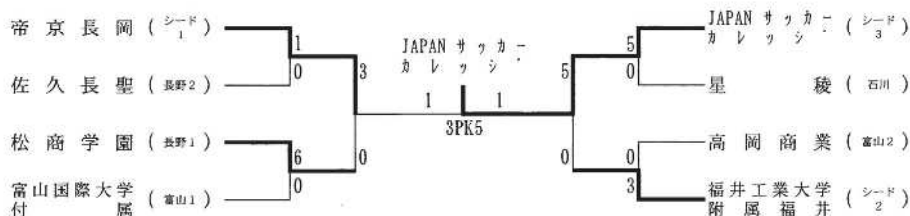

【3位決定戦】

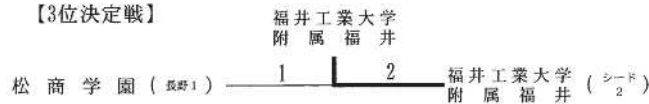

〔全国大会〕

12月30日(月)～2020年1月13日(月)

埼玉スタジアム2002 他

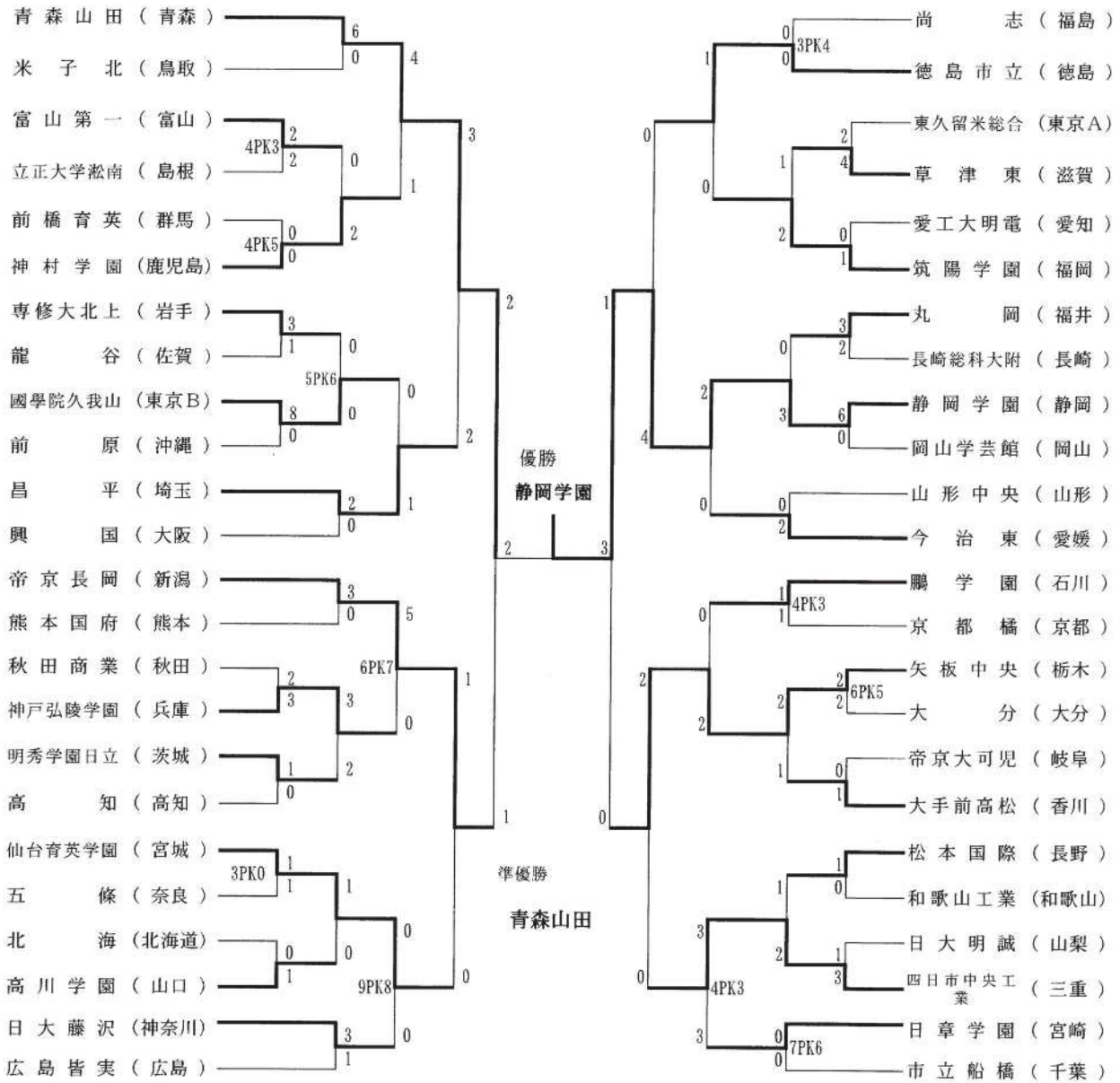

鷗学園

引率教諭 上坂 俊就  
監督 赤地 信彦

主将 河村 恰皇

NO	位置	氏名	学年	前所属	NO	位置	氏名	学年	前所属
1	GK	前原 瑞穂	3	ウイングスSC	16	DF	西田 悠人	3	Pateo FC金沢ジュニアース
2	DF	橋本 密	3	PateoFCジュニアース	17	GK	藤原 洸生	2	三善養育院附属ジュニアース
3	DF	福村 貫太	3	FC小松	18	FW	橋本 真都	3	輪島中学校
4	DF	富川 聖也	3	セブン能登ジュニアース	19	MF	判治 海斗	2	知多SC
5	DF	牛谷内 柊希	3	ヘミニス金沢FC	20	GK	長島 琉也	2	前橋ジュニアユース
6	MF	河村 恰皇	3	ヘミニス金沢FC	21	DF	石倉 由雅	3	セブン能登ジュニアース
7	MF	高戸 祐成	3	FC小松	22	DF	水 陸也	2	23*7-4白山FCジュニアース
8	MF	島田 凌	3	セブン能登ジュニアース	23	FW	中島 翔太	3	セブン能登ジュニアース
9	MF	坂本 健太	3	セブン能登ジュニアース	24	MF	原田 侑瑞樹	3	内灘中学校
10	FW	永田 貴太	3	知多SC	25	MF	安田 圭佑	2	セブン能登ジュニアース
11	FW	前田 瑞季	3	FC CEDAC	26	FW	今崎 達也	2	23*7-4白山FCジュニアース
12	DF	内山 仁	2	前橋ジュニアユース	27	MF	小塚 翔健	2	セブン能登ジュニアース
13	DF	宮本 爽汰	3	セブン能登ジュニアース	28	MF	東 大貴	3	FC小松
14	MF	鈴木 嶺騎	2	名古屋グランパスE-15	29	DF	圓明 翔大	3	中能登中学校
15	MF	須藤 芹彩	3	エベユFC神戸	30	MF	根本 准	2	SOLESTRELLA NARA 2002

7. 令和元年度石川県高等学校サッカー新人大会

(男子の部)

11月7日(木)~10日(日)

能登島サッカー場・輪島マリンタウン 他

○予選

A	鵬学園	泉丘	伏見	飯東志蓮	点	得	失	差	順
鵬学園	●	○	○	○	9	25	1	24	1
金沢泉丘	●	●	○	○	6	11	2	9	2
金沢伏見	●	●	●	○	3	7	12	-5	3
飯田・東雲 志賀・鹿西	●	●	●	●	0	0	28	-28	4

B	星稜	小松工	小松	辰翠向	点	得	失	差	順
星稜	●	○	○	○	9	38	0	38	1
小松工業	●	●	○	○	6	9	14	-5	2
小松	●	●	●	○	3	9	11	-2	3
辰巳丘 翠星・向陽	●	●	●	●	0	2	33	-31	4

C	航空	桜丘	金市工	羽昨工	点	得	失	差	順
航空石川	●	○	○	○	7	12	2	10	1
金沢桜丘	○	●	○	○	7	9	3	6	2
金沢市工	○	○	●	○	3	11	4	7	3
羽昨工業	○	○	○	●	0	0	23	-23	4

D	遊学館	二水	明倫	明峰	点	得	失	差	順
遊学館	●	○	○	○	7	6	1	5	1
金沢二水	○	●	○	○	6	5	1	4	2
野々市明倫	○	○	●	○	4	3	3	0	3
小松明峰	○	○	○	●	0	1	10	-9	4

E	金沢	錦丘	津・内	寺井	点	得	失	差	順
金沢	●	○	○	○	9	30	0	30	1
金沢錦丘	○	●	○	○	6	9	5	4	2
津幡・内藤	○	○	○	○	1	1	12	-11	3
寺井	○	○	○	○	1	2	25	-23	4

F	大谷	金沢西	羽昨	石高専	点	得	失	差	順
小松大谷	●	○	○	○	9	7	1	6	1
金沢西	○	●	○	○	6	8	2	6	2
羽昨	○	○	●	○	3	3	12	-9	3
石川高専	○	○	○	○	0	1	4	-3	4

G	県工	松任	小市立	大聖寺	七尾	点	得	失	差	順
石川県工	●	○	○	○	○	12	13	1	12	1
松任	○	●	○	○	○	9	13	5	8	2
小松市立	○	○	●	○	○	6	12	7	5	3
大聖寺	○	○	○	○	○	3	3	18	-15	4
七尾	○	○	○	○	○	0	3	13	-10	5

H	学院	北陵	龍谷	金沢商	輪島	点	得	失	差	順
金沢学院	●	○	○	○	○	10	25	2	23	1
金沢北陵	○	●	○	○	○	7	8	17	-9	2
金沢龍谷	○	○	○	○	○	4	4	7	-3	3
金沢商業	○	○	○	○	○	4	2	9	-7	4
輪島	○	○	○	○	○	3	3	7	-4	5

○決勝トーナメント

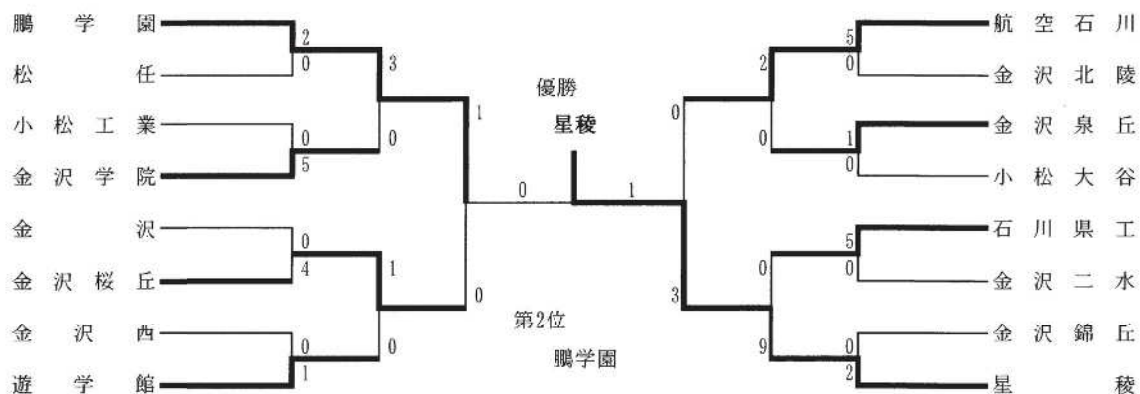

(女子の部)

11月7日(木)~8日(金)

松任総合運動公園多目的

女子	星稜	伏見	大聖寺	金市工	七尾	点	得	失	差	順
星稜	●	○	○	○	○	16	43	1	42	1
金沢伏見	○	●	○	○	○	12	12	11	1	2
大聖寺	○	○	○	○	○	8	5	15	-10	3
金沢市工	○	○	○	○	○	4	2	4	-2	4
七尾	○	○	○	○	○	0	2	33	-31	5

優勝 星稜  
第2位 金沢伏見